

从有纽扣的衬衫制作的样式

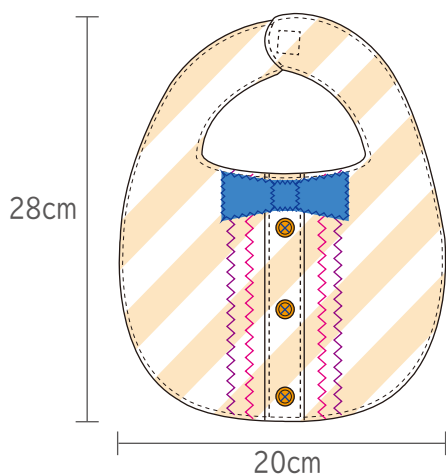

做好尺寸:长28cm, 宽20cm

※是一般的尺寸。请根据月龄和用途调整尺寸和素材。

预先准备

请确认衬衫纽扣的位置同时将其裁剪成40cm × 26cm。

请从前身和后身分别裁剪。

★请直接裁剪。

※检查衬衫上是否有污渍再裁剪。

难易度 ★★☆☆☆ (目标时间: 约90分钟)

材料

- 一件旧衬衫
- 魔术贴 2.5cm × 2.5cm (子母 1组)
- 无纺布 (领结用) 10cm × 10cm 左右
- 布用双面胶 10cm × 10cm左右

使用工具

- 线
- 珠针
- 剪刀
- 尺
- 水消笔
- 熨斗
- 缝纫机

准备的衬衫推荐全棉的材质。



裁剪

如果有胸袋的话, 先拆掉再裁剪吧。

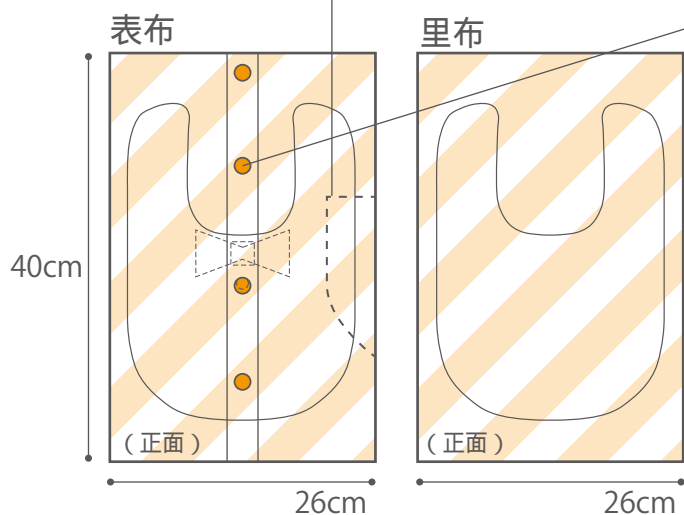

将裁剪后的剩余部分留下一个纽扣。(步骤2中使用)

以型纸的第一个纽扣位置为对齐点, 进行裁剪。

★裁剪图中包含了缝份。

要点

弯度多的纸的记号容易移位, 所以请用珠针固定好做记号。

做法

※ 步骤1

在表布上，做装饰。

①在表布门襟处的边缘用缝纫机固定，左右不动。

②在纽扣的两侧，用彩色线曲折缝等做装饰缝。

要点

·用彩色线缝直线、z字形、装饰线等，请根据自己的喜好来调整。

③在图中所示的位置，将缎带缝出直线，或者用z字形缝纫后进行修整。

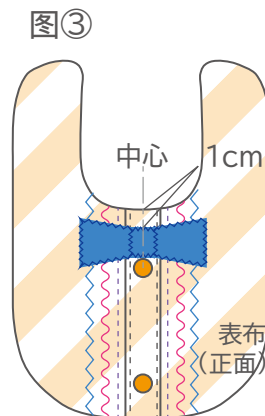
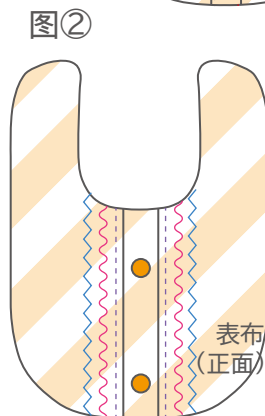
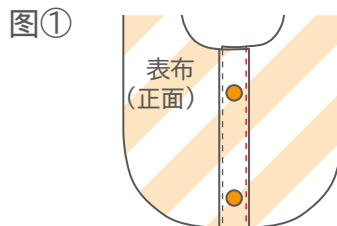

领结的方法

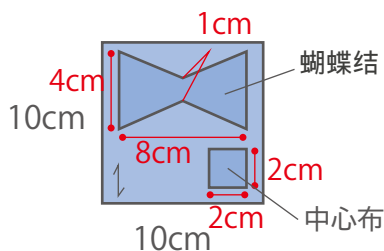

在布片的背面贴上双面胶衬 (MF 纸)，然后裁剪领结和中心布。您也可以根据自己的喜好调整尺寸。

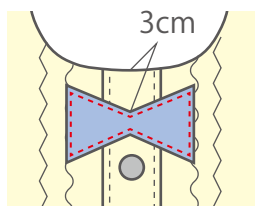

先从最下面的蝴蝶结开始。临时固定，用珠针固定或布用粘合剂等也很方便。

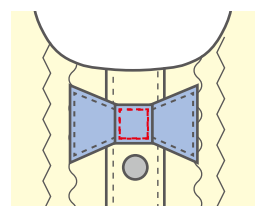

在中央重叠中心布，并附上。是直线还是z字形的请根据自己的喜好来安排。

※ 步骤2

将正面的布和背面的布合起来。

将正面布和背面布对齐，用珠针固定。

缝一周并留下个返口，缝份为1cm。

要点

- 在开始和结束时，请用回针进行加固。
- 缝曲线是可以慢一些。

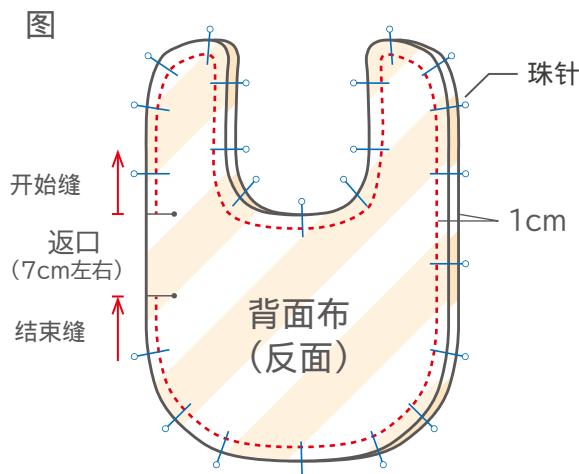

将缝份剪成0.7厘米，在曲线部分剪牙口。

从返口翻出正面，并用熨斗烫齐。

要点

- 把返口处的缝份向内折好。

⑤返口用珠针固定好，在边线上绕缝一圈。这时，返口就缝合上了。

要点

- 在开始和结束时，请用回针进行加固。

⑥在纽扣和纽扣的中心位置缝上纽扣。把正面布和背面布固定好。

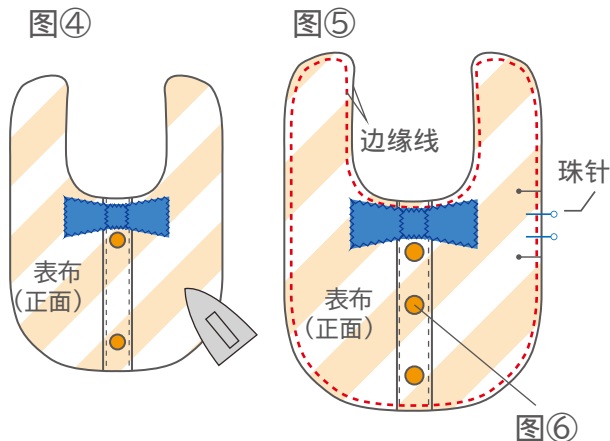
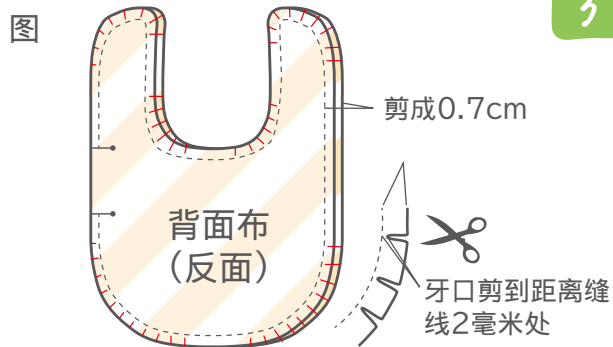

*** 步骤3**

在脖子部分缝上魔术贴。

要点

- 缝魔术贴硬面的时候不要使用倒回针，只要在结束时重叠在开始处就可以加固了。

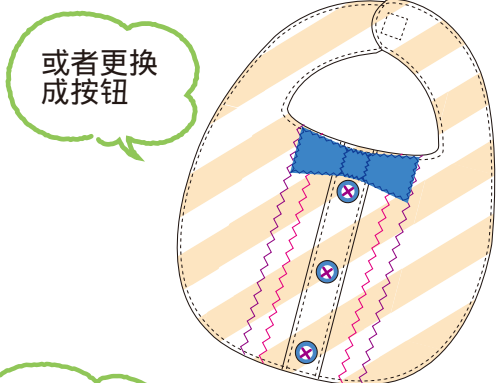
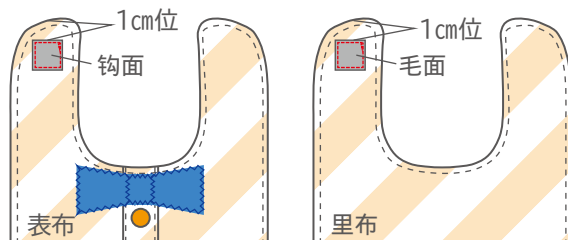

漂亮的领子完成

