

## 把用过的旧毛巾和粗毛巾改造成抹布吧♪

难易度 ★☆☆☆☆ (时间:约20分钟)

基本是固定的形式

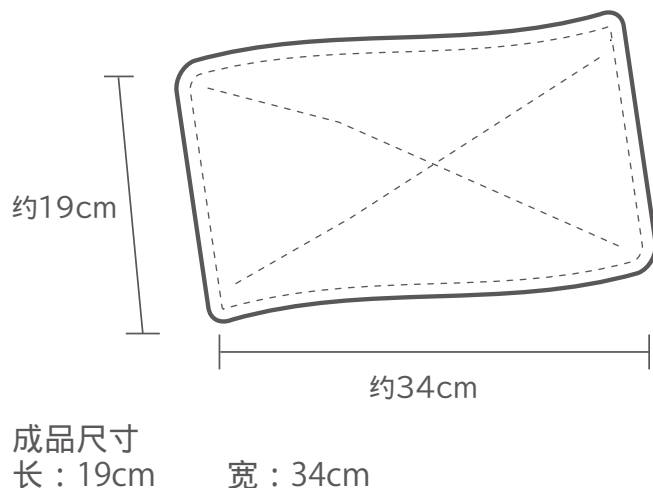

### 材料

- 旧毛巾 1条  
(这次使用了34cm × 82cm)

### 使用的工具

- 剪刀
- 线
- 缝纫机

### 事前准备

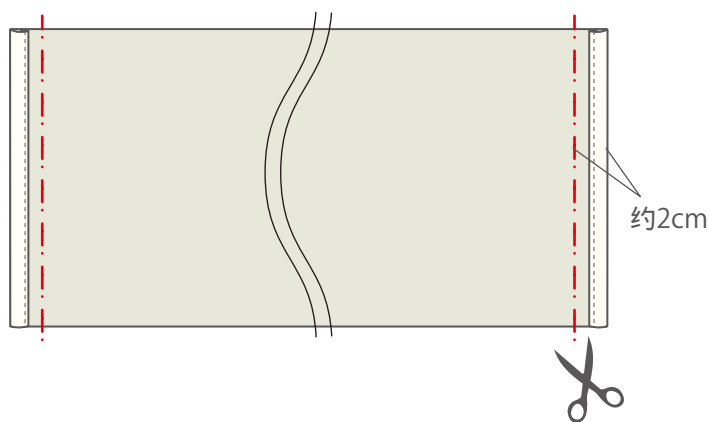

将两端的三折部分切掉2cm左右。

※ 因为是折叠制作的，所以会有厚度。如果原本是厚毛巾的话，这个时候切成两半就做好了!

### 做法

#### \* 步骤1

把毛巾折叠起来。

① 放置时可以看到背面，将较长的一端从两端向中心折叠。

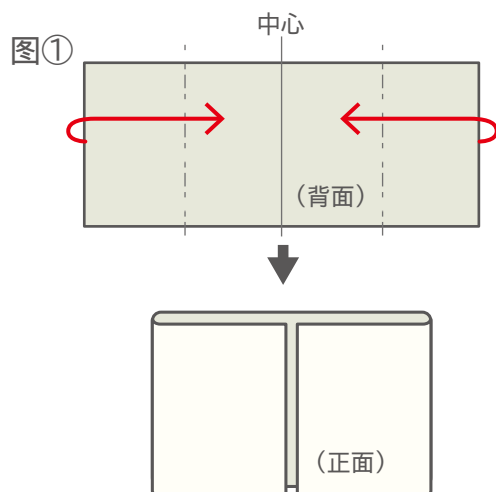

②再把折好的一端折到内侧。

### \*步骤2 用缝纫机缝。

把边缘对齐，在四边缝上。

#### 要点

开始和结束时，进行回针加固。

缝厚料的时候，缝线的长度设定要长，用慢速缝的话会变得容易缝。

②在X印上缝线就完成了!

#### 要点

·针迹用“中心直线针迹”缝吧。

方法1 用水消笔画一个×。

方法2 把纸放在对角线上沿着纸缝。  
※缝到纸的话把纸撕掉就OK!

图②



图①

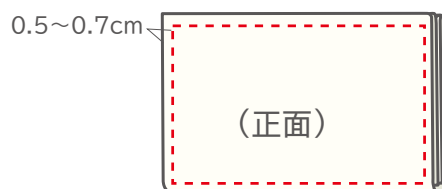

图②

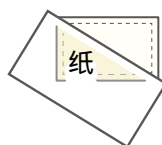
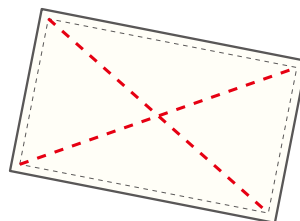

整理好形状就完成了!!

### 如果是厚毛巾

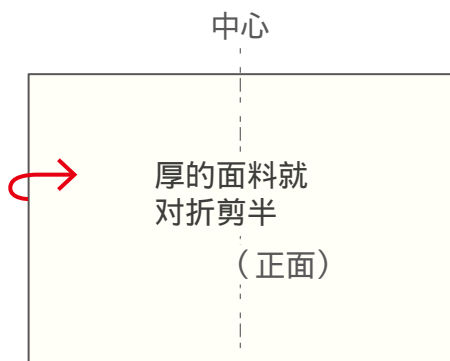

把切成两半的毛巾对折。

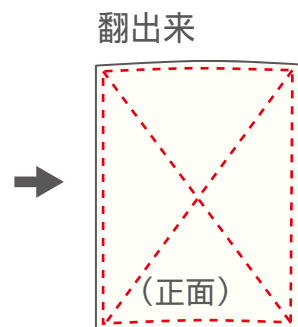
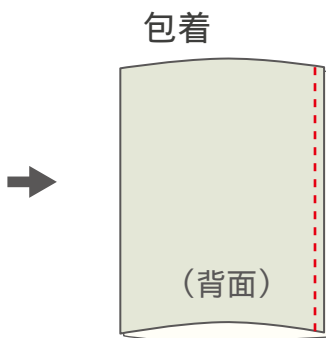

把边缘缝好，再把它折回正面，然后再进行缝纫!

### 改编♪

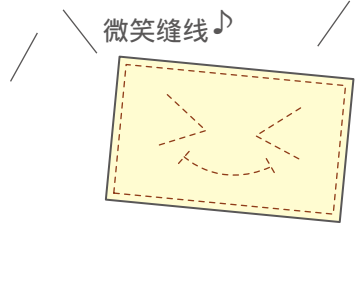
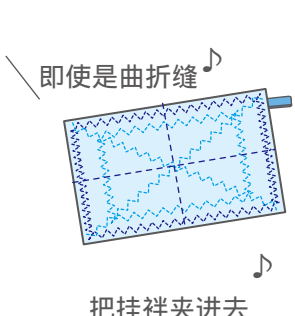
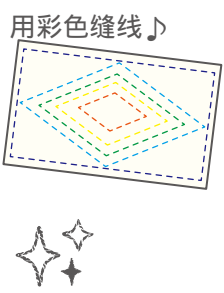
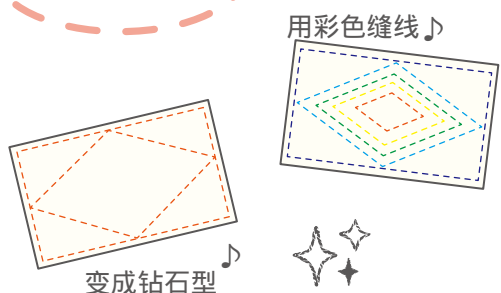

各种各样的创意!